

Date d'édition : 06.05.2026

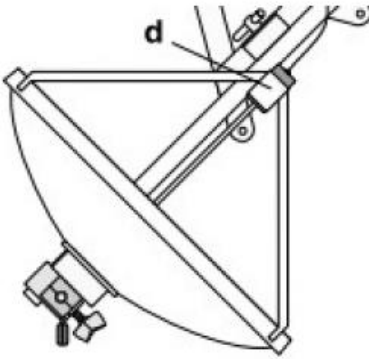

Ref : 389242

**Miroir concave acoustique**

Pour les expériences sur les ondes sonores et ultrasonores.  
Avec une surface optiquement mate.  
Noix au dos du miroir pour la fixation à une tige support.

Caractéristiques techniques:  
- Distance focale : env. 16 cm  
- Diamètre : 39 cm